

A. Yhden pisteen asennuskäyttämällä harjasarjaa

Asenna sopivat lisävarusteet ja harjasarjat.

Huom

Saat täydellisen luettelon saatavilla olevista lisävarusteista, katso luettelo takaosassa merkintä Accessories Oil Lubrication -tuotteelle.

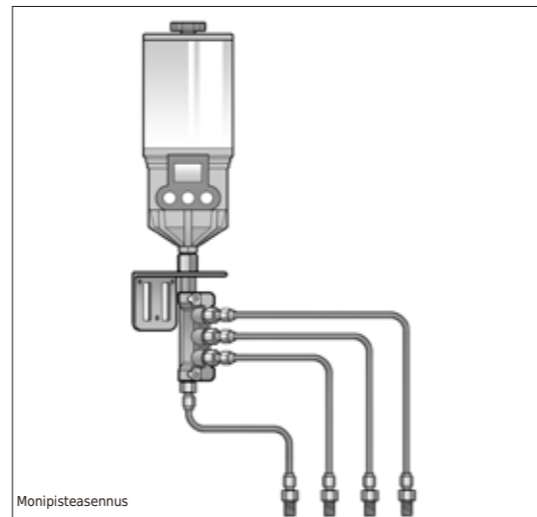

B. Monipisteasennus käyttäen Monipisteasennussarjaa

Saatavilla 4 pisteeseen asti öljyllä jakelija. (Valitse sopiva 1250RO monipistesarja)

Huom

Asenna Pulsarlube OL500 -yksikkösovelluksen välittömässä läheisyydessä pitääksesi syöttölinjat niin lyhyinä kuin mahdollista.



1 Irrota öljysäiliö ja tarkista, että akku on asennettu oikein.

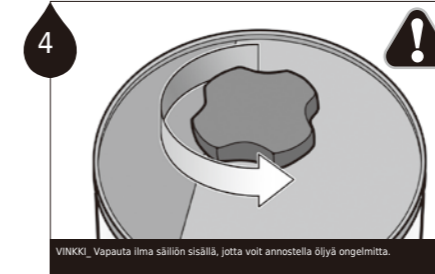

4 Käännä käsínuppiä vastapäivään 1-2 kääntyy ennen kannen sulkemista tuuletusaukon avaamiseksi ja alentaa tyhjiöpainetta.

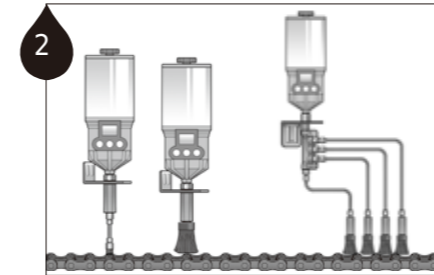

2 Asenna sopivat lisävarusteet valittu asennustapa. Ota yhteyttä käyttäjään yhden/monin pisteen mukana toimitettu käyttöopas asennussarja tai harja ja kannatinsarja.

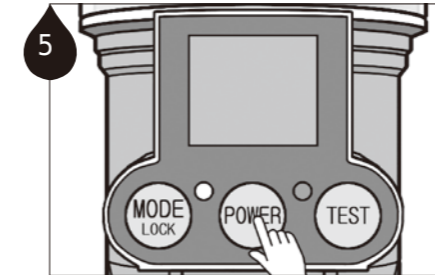

5 Paina POWER-painiketta 2 sekunnin ajan käynnistä laite.

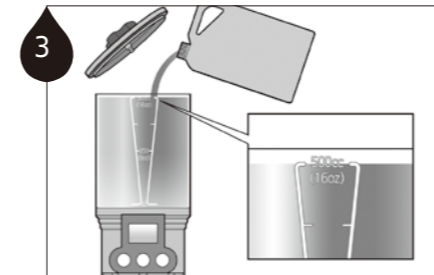

3 Irrota öljysäiliön kansi ja täytä säiliö öljyllä 500 ml:n tasolle.

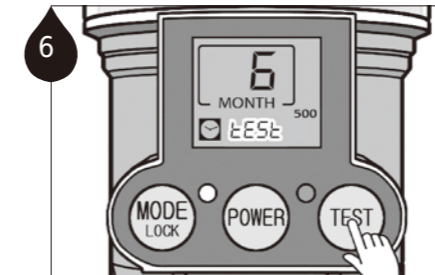

6 Paina TEST-painiketta 2 sekunnin ajan käynnistäaksesi testisykli ja tarkista, että se toimii oikein yksiköstä. Öljyä annostellaan testin aikana sykli.

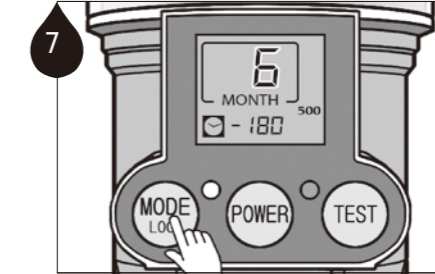

7 Paina MODE-painiketta ohjelmoidaksesi jakeluaika.

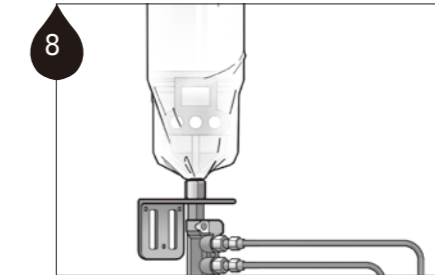

8 Käytä mukana toimitettua läpinäkyvää pölysuojaa suojaamaan yksikköä liialta.

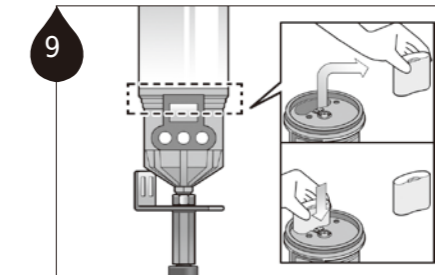

9 Pulsarlube OL500 on uudelleenkäytettävä yksikkö, mutta akkupakkaus on vaihdettava, kun jokainen annostelujakso on valmis. Jälkeen asennat uuden akun, nollaa laite ja toista edelliset vaiheet.

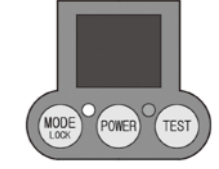

Oire: Tyhjä LCD-näyttö
Mahdollinen syy: CPU:n sähköinen toimintahäiriö tai virtapiiri, akkuongelma
Ratkaisu: Vaihda akku tai paina nollauspainiketta
painiketta voitelulaitteen käynnistämiseksi uudelleen. Jos ongelma jatkuu, ota yhteyttä toimittajaan.

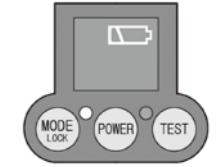

Oire: Alhaisen akun ilmoitus
Mahdollinen syy: Nopea virrankulutus johtuvuuteen varastointiin tai ankarin käyttöolosuhteisiin (lämpö, kosteus tai korkea vastapaine).
Ratkaisu: Säilytä akku viileässä kuivassa

paikka ja valitse oikea akkutyypinsovellus. Valinnainen litiumakkupaketti on saatavilla edistyneemmille sovelluksille.

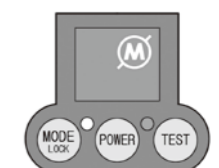

Oire: Liiallinen vastapaine
Mahdollinen syy: Liiallinen vastapaine johtuu ylijölyvoiteluun, voitelulinja repeytyneet, pitkäkauko-etaasennus jne.
Ratkaisu: A) Tarkista vastapaine voitelukohdassa

ja/tai voiteluetku, B) tarkista öljyn annostelu nopeus, C) lyhennä etäasennusväliä.

Painikkeen toiminta

MODE LUKKO
AnnostelujaksoPaina asettaaksesi annostelujakson1, 2, 4, 6, 12, 18, 24 kuukautta ja 15 päivää (H)

POWER
Virta ON/OFF
Paina kytkeäksesi virtayksikön päälle tai pois päältä

TESTATA
TEST-tila
ON : Paina 2 sekuntia
OFF: Lyhyt painikkeen painallus (pysähtyy suorituksen jälkeen käynnissä oleva sykli)

RESET
Palauta oletusasetukset kun yksikössä on toimintahäiriö ja/tai sen jälkeen Service Packin vaihtaminen

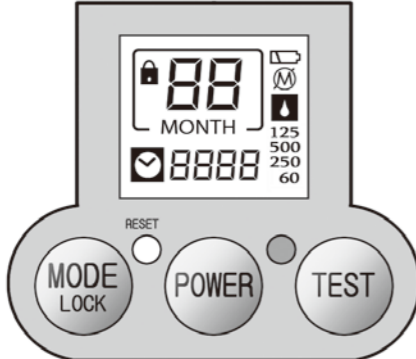

LCD-näyttö



6 KUUKAUSI
Annostelujakson asetus

180
Jäljellä olevat annostelupäivät

Automaattinen lukitustila

500
Öljysäiliön tilavuus

TEST
TEST-tila

5603
Päivien lukumäärä kierrosta päätyi ( ja  näkyy myös)

03
Toimintapäivien lukumäärä on ollut odotustilassa liiallinen vastapaine

Alhainen akun teho

Toiminta pidossa johtuen liiallinen vastapaine

Tyhjä öljytaso

LED
LED vilkkuu, kun akku on vähissä, liiallinen vastapaine, tai öljytaso on tyhjä

Öljyvoitelutarvikkeet (myydään erikseen)

Kauko-/monipisteasennussarjat (1250R01~4 sarjaa)



C003-1, C003-2, C003-3, C004-1, C006, C007, A002, B051, B057, C009, C011, C010, C021-2 ~ C021-4, B002 (Vain voiteluaineelle)

Öljyharja & kannatinkokoonpano

Harjasarjat

B003 (Vain harjalle)

Muovi

Ruostumaton teräs

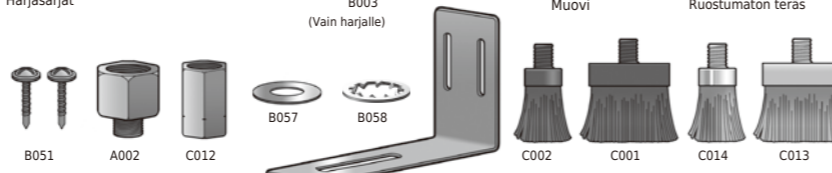

B051, A002, C012, B057, B058, C002, C001, C014, C013

- Käytä OEM Pulsarlube -öljysarjoja varmistaaksesi oikean voitelun2. Voit ladata asennusoppaat vieraillemalla verkkosivuillemme osoitteessa www.pulsarlube.com.

Huom

- Tuotteet Pulsarlube-asennussarjat → Öljyvoitelu
- 3. Älä käytä tefloniteippiä öljynjakajan osiin (tuotenro C003-1~C003-3)



Varoitus

Jos öljyt ovat alle ISO VG 100, aseta voitelupisteiden alle ja kiertää voiteluainelinjoja pari kertaa välttääksesi painovoiman aiheuttamia öljyvuotoja. Öljyille, jotka ovat alle ISO VG 100 - OL500 tuotteet tulee asentaa alle voitelupisteitä.

Säilyvyys ja tuotteen takuu Takuu rajoittuu alkuuperäisiin materiaali- ja materiaalivirheisiin ammattitaito, eikä se kata sivullisia vahinkoja, jotka johtuvat väärinkäytöstä, väärinkäytöstä ja/tai mistään muusta tämän tuotteen muusta sopimattomasta käytöstä. Takuuaika on 1 vuosi ostopäivästä.

Rev.00

ISO9001/14001 CE

PULSARLUBE

Maailman johtava automaattinen voitelu

Pulsarlube USA, Inc.

1480 Howard Street, Elk Grove Village, IL 60007, USA

TEL1-847-593-5300 FAX1-847-593-5303 www.pulsarlube.com/info@pulsarlube.com

PULSARLUBE

Käyttöopas

Pulsarlube

OL500

(500 ml)

